



## Современные системы внутренних перегородок



MB-80 OFFICE

FRAM



# FRAM MB-80 OFFICE

## СИСТЕМА ПЕРЕГОРОДОК

Отличная звукоизоляция в офисе - акустика на уровне 50 дБ в зависимости от применяемых заполнений.

Разные виды заполнений:  
стекла, мебельные плиты,  
гипсокартонные плиты.

Интегрированные перегородки  
с электрической арматурой.



# FRAM

## ПРИМЕРЫ ЗАСТРОЙКИ **MB-80 OFFICE**

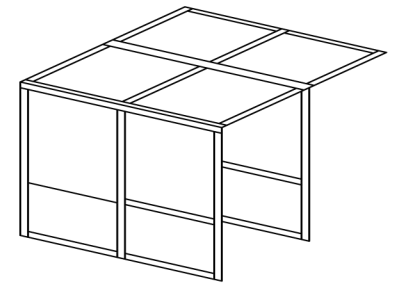
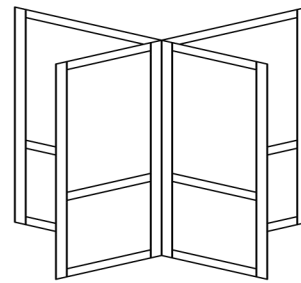
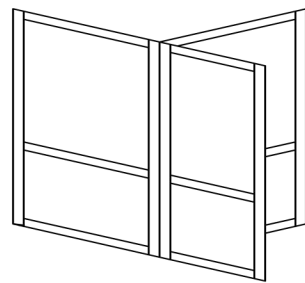
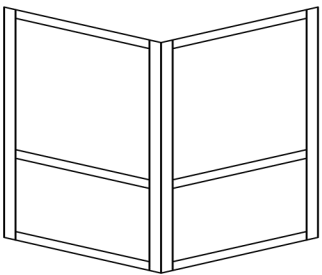
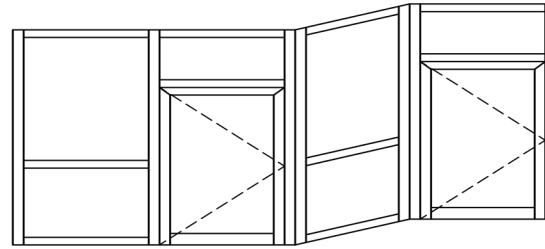
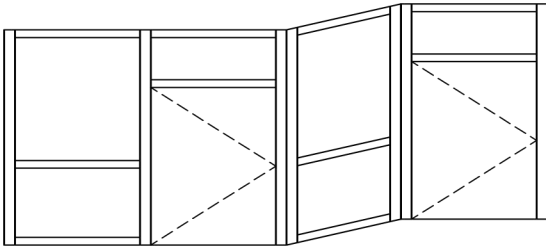
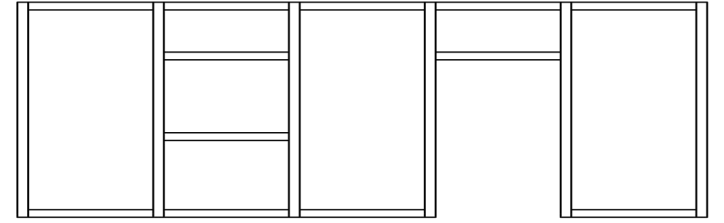
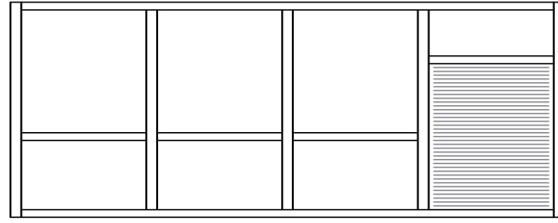
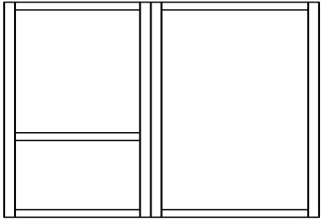



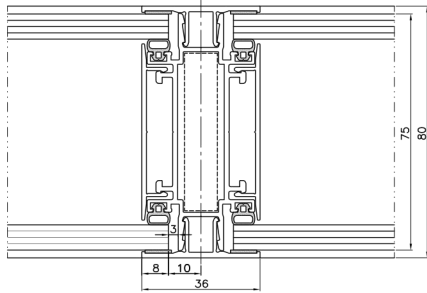

Вертикальное сечение по перегородке 80 мм

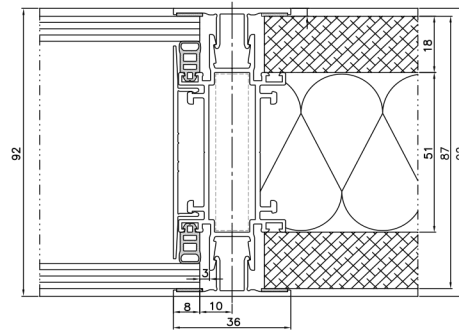

Вертикальное сечение по перегородке 92 мм

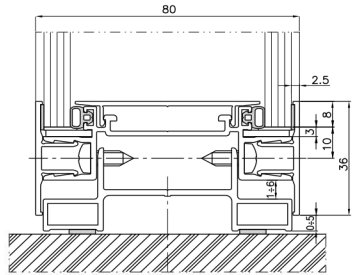

Сечение по нижней перекладине

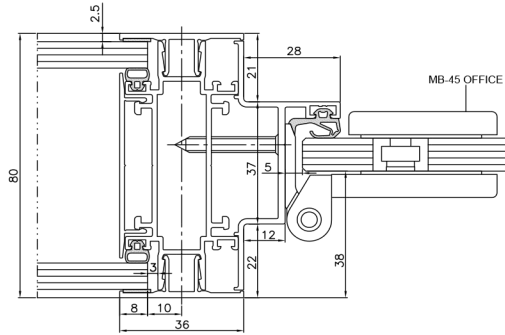

Горизонтальное сечение дверей



## ФУНКЦИОНАЛЬНОСТЬ И ЭСТЕТИКА

- разные виды заполнений: стекла толщ. 4-14 мм, мебельные плиты толщ. 16-18 мм, гипсокартонные плиты
- глубина и конструкция базовых профилей позволяют выполнять монтаж междустекольных жалюзи
- возможность соединения перегородки со стандартной гипсокартонной стеной толщиной 75 мм
- отличная звукоизоляция офиса - акустика на уровне 50 дБ в зависимости от примененных заполнений
- возможность выполнения перегородок: 80 мм и 92 мм
- произвольное разделение пространства, выполнение угла изгиба перегородки в диапазоне  $90^\circ \div 180^\circ$
- простота сборки и монтажа, возможна сборка непосредственно на стройплощадке
- проведение кабелей внутри перегородки, монтаж стандартных электрических розеток
- возможность соединения: с перегородкой MB-45 (центрально или в одной плоскости с перегородкой), с дверьми системы MB-45S (в одной плоскости с перегородкой и с не выступающими за лицевую поверхность петлями), а также с дверьми системы MB-45 OFFICE (с центральным расположением створки с плоскостью стены, а также не выступающими за лицевую поверхность петлями)
- большие жесткости профилей дают свободу в дизайне интерьера - например, конструкция со стеклами 4 мм и с шагом импостов 1,3 м может иметь высоту до 5,4 м, а с усилением импостов стальным сердечником - до 6,35 м